

MATERIALS:
(MATÉRIAUX):

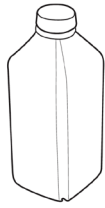

Rubbing Alcohol
(for metallic surfaces)
Alcool à friction
(pour surfaces métalliques)



Silicone Pad
(Tampons en silicone)



Screws
(Des vis)



Maxtrix RibbonLyte
Bande lumineuse LED Matrix

SILICONE MOUNTING PAD INSTALLATION
(INSTALLATION DE TAMPON DE MONTAGE EN SILICONE)

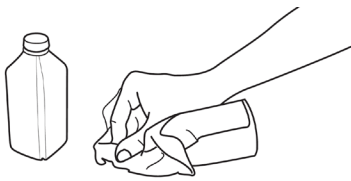

1. Clean the mounting surface of dust and debris with a damp cloth (wipe metallic mounting surface with rubbing alcohol) and dry.

(1. Nettoyez la surface de montage sans poussière et débris à l'aide d'un chiffon humide. Pour les surfaces de montage métalliques, essuyez avec de l'alcool à friction.)

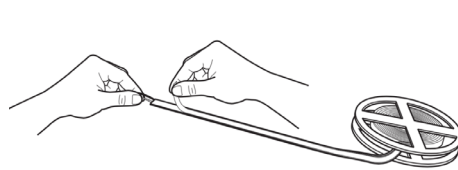

2. Remove the backing from the adhesive on the RibbonLyte.

(2. Retirez le support de l'adhésif sur le bande lumineuse LED.)

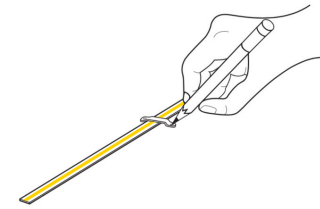

3. Place a silicone pad over Linea RibbonLyte every 12 inches. Mark surface with a pencil for all pilot holes to be drilled. NEVER cover an LED with a silicone pad.

(3. Placez un tampon en silicone sur bande lumineuse LED Linea tous les 12 pouces. Marquez la surface avec un crayon pour que tous les trous pilotes soient percés. NE COUVREZ JAMAIS une LED avec un tampon en silicone.)

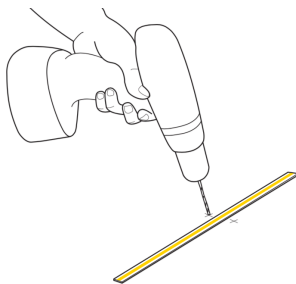

4. Drill pilot holes at center of each mark.

(4. Percer des trous pilotes au centre de chaque marque.)

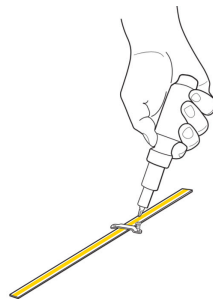

5. Tighten screws through silicone pads until Linea RibbonLyte is securely in place.

(5. Serrez les vis à travers les tampons en silicone jusqu'à ce que bande lumineuse LED Linea est étroitement sécurisé.)

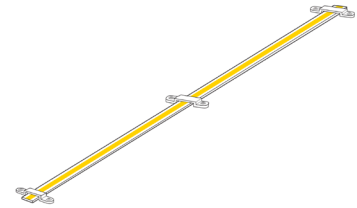

6. Your Linea RibbonLyte installation is now complete.

(6. Votre installation de bande lumineuse LED Linea est maintenant terminée.)

WIRING DIAGRAMS (DIAGRAMMES DE CÂBLAGE)

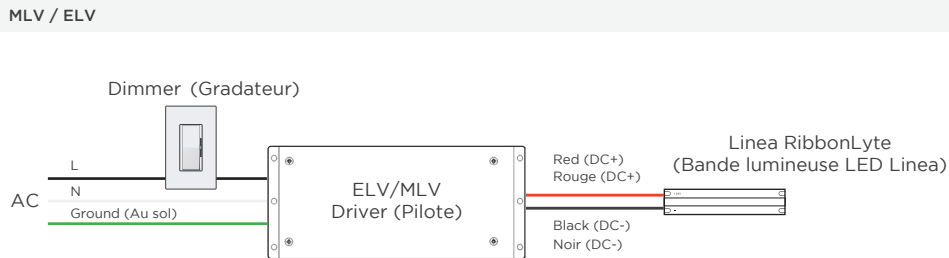
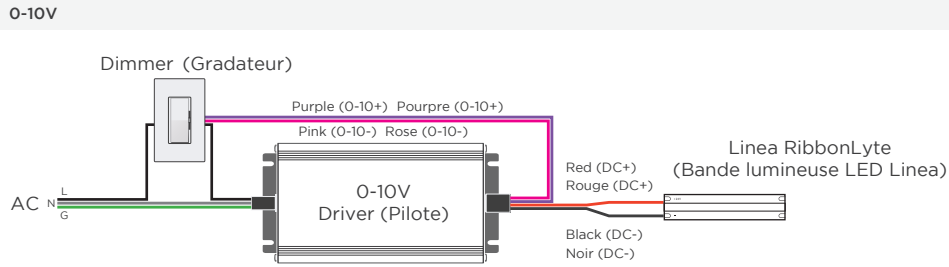

2-CHANNEL VARIABLE WHITE DIMMING (2-GRADATION BLANCHE VARIABLE DE CANAL)

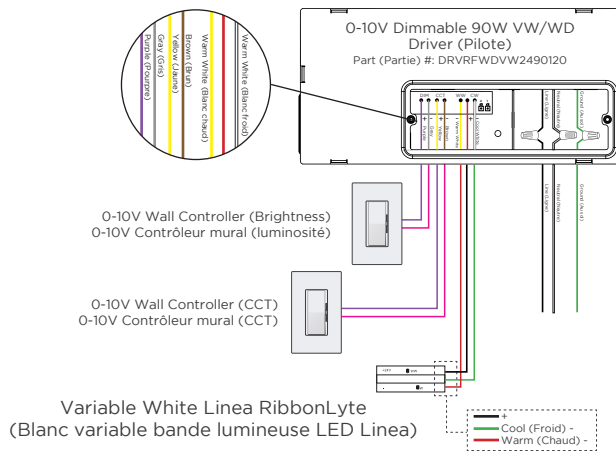

WIRE COLORS PER RIBBONLYTE COLOR

STATIC WHITE
Red Wire (+) Positive
Black Wire (-) Negative

VARIABLE WHITE
Black Wire (+) Positive
Red Wire (-) Warm Channel
Green Wire (-) Cool Channel

COULEURS DE FILS PAR COULEUR DE BANDE LUMINEUSE LED

BLANC STATIQUE + COULEUR STATIQUE
Fil rouge (+) Positif
Fil noir (-) Négatif

BLANC VARIABLE
Fil noir (+) Positif
Fil rouge (-) va à Canal blanc chaud
Fil vert (-) va à Canal blanc froid